

RENZ

PBS 340

D	Manuelle Handbindemaschine für Plastikbindung
E	Manual binding machine for plastic comb binding
ESP	Máquina encuadernadora manual para canutillos plasticos
F	Relieuse manuelle pour la reliure à baguettes plastiques
CZ	Ruční vazač pro plastovou vazbu
NL	Manuele bind module voor het binden van RENZ® plastic bindruggen systeem.
SK	Ručné vizač pre plastovú väzbu
RUS	Модуль ручного зажима
I	Macchina rilegatrice manuale per spirali in plastica

Danke, dass Sie sich für ein RENZ-Produkt entschieden haben.

Thank you for choosing a RENZ product.

Gracias por haber escogido un producto RENZ.

Merci d'avoir choisi un produit RENZ.

Děkujeme Vám, že jste se rozhodli pro výrobek značky RENZ

Dank u wel, dat u voor een Renz product gekozen heeft.

Ďakujeme, že ste sa rozhodli pre výrobok spoločnosti RENZ.

Спасибо, что выбрали этот продукт RENZ.

Grazie per aver scelto un prodotto di RENZ.

Meßscala
 Measuring scale
 Escala de medición
 Echelle de mesure
 Měřicí stupnice
 Maatindicator
 Meracia stupnica
 Шкала диаметров пружины
 Scala di misurazione

Haltevorrichtung für Bindeelemente
 Holding fixture for binding elements
 Dispositivo de sujeción de tramos cortados
 Dispositif d'insertion des éléments
 Upínací zařízení pro vázací prvky
 Houder voor bindelementen
 Upínacie zariadenie pre viazacie chrbyty
 Планка фиксатор пружины
 Pettine

Klemmschraube für Maßstab
 Attachment screw for adjusting slider
 Tornillo de sujeción de la escala
 Vis de serrage pour échelle graduée
 Upínací šroub pro měřítko
 Klemschroef voor maat
 Upínacia skrutka pre meradlo
 Фиксатор положения пружины
 Vite per regolazione diametro

Bindehebel
 Binding lever
 Palanca de encuadernación
 Levier de reliure
 Vázací páka
 Inbindhendel
 Viazacia páka
 Ручка зажима пружины
 Leva di rilegatura

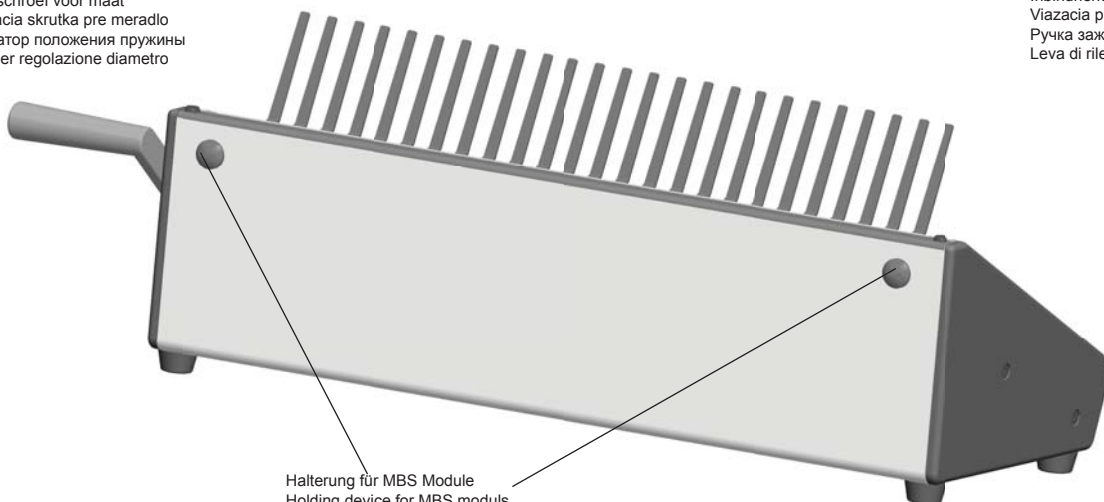

Halterung für MBS Module
 Holding device for MBS moduls
 Dispositif de serrage pour modules MBS
 Dispositivos para los módulos MBS
 Držák pro moduly
 Houder voor MBS module
 Držiak pre moduly
 Устройство для присоединения MBS модуля
 Dispositivo per moduli MBS

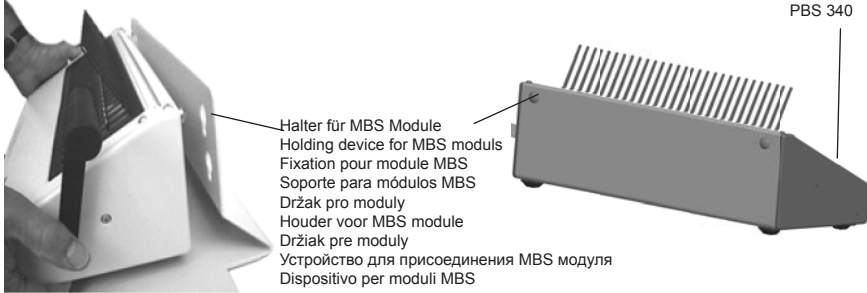
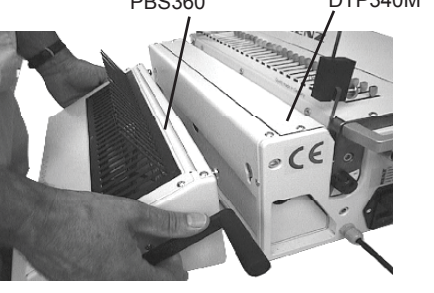

1 AUFSTELLEN • SETUP • COLOCACIÓN • MISE EN PLACE • SESTAVENÍ • PLAATSEN • ZOSTAVENIE • YCTAHOBKA • MESSA IN FUNZIONE

	 <p>PBS 340</p> <p>Halter für MBS Module Holding device for MBS moduls Fixation pour module MBS Soporte para módulos MBS Držak pro moduly Houder voor MBS module Držiak pre moduly Устройство для присоединения MBS модуля Dispositivo per moduli MBS</p>	 <p>PBS360</p> <p>DTP340M</p>
D	<p>Wird das Modul als Einzelgerät verwendet, ist die Modulhalterung notwendig. Gerät dann wie oben gezeigt in die Halterung einsetzen.</p>	<p>Bei Einsatz mit der Stanzmaschine DTP 340 M, Gerät direkt an die Stanzmaschine anbauen. Anwendung DTP 340 M, siehe separate Gebrauchsanleitung.</p>
E	<p>If the module is used as a single unit the holding device is necessary. Insert unit on to holding device as shown above.</p>	<p>If the module is used together with the punch machine DTP 340 M, install the unit directly at the punch machine. For application on DTP 340 M, see separate operation manual.</p>
ESP	<p>Si se utiliza la cerradora como máquina individual es necesario acoplarla a un soporte para módulos MBS como se muestra en la ilustración superior.</p>	<p>Si se utiliza la cerradora junto con la perforadora DTP 340 M, debe acoplar esta cerradora a la DTP 340M como se muestra en la ilustración anterior. Para el funcionamiento de la DTP 340 M, véase el manual del usuario de esta máquina.</p>
F	<p>Si le module est utilisé comme appareil individuel, il faudra le fixer par l'intermédiaire d'un dispositif de serrage. Dans ce cas, posez l'appareil sur ce dispositif selon l'illustration ci-dessus.</p>	<p>S'il est utilisé avec la machine à perforer DTP 340 M, rappez l'appareil directement sur cette machine. Pour la exploitation de la DTP 340 M, voir le mode d'emploi séparé.</p>
CZ	<p>V případě, že modul se používá jako jediné zařízení, je nutný modulový držák. Pak přístroj, jak je uvedeno výše, nasadíte do držáku.</p>	<p>V případě, že modul se používá ve spojení s DTP 340 M, spojení obou zařízení dohromady. Chcete-li pracovat s DTP 340 M naleznete v samostatném manuálu.</p>
NL	<p>Word de module als separate machine gebruikt, is de module houder noodzakelijk. De machine dan als boven in de houder plaatsen.</p>	<p>Als de module wordt gebruikt samen met de ponsmachine DTP 340 M, installeer het apparaat rechtstreeks op de ponsmachine. Voor toepassing op DTP 340 M, zie aparte handleiding.</p>
SK	<p>V prípade, že modul sa používa ako jediné zariadenie, je nutný modulový držiak. Potom prístroj, ako je uvedené vyššie, nasadíte do držiaka.</p>	<p>V prípade, že modul sa používa v spojení s DTP 340 M, spojenie oboch zariadení dohromady. Ak chcete pracovať s DTP 340 M nájdete v samostatnom manuáli.</p>
RUS	<p>При отдельном использовании модуля вставьте удерживающий блок как показано выше.</p>	<p>Если модуль используется вместе с перфорирующей машиной DTP 340 M, соедините два устройства вместе. Для работы с 340 M DTP см. отдельное руководство по эксплуатации.</p>
I	<p>Se la macchina viene utilizzata come singola unità è necessario il dispositivo per moduli MBS. Inserire l'unità sul dispositivo come mostrato sopra.</p>	<p>Se la macchina viene utilizzata in combinazione con la DTP 340 M, installare la macchina direttamente sulla foratrice. Per l'utilizzo della DTP340 M prego fare riferimento al manuale.</p>

		
D	<p>Einstellen Aufziehhebel für Binderücken:</p> <ul style="list-style-type: none"> •Klemmschraube lösen <p>!(nur lösen, nicht herausdrehen!)</p> <p>und Durchmesser des Binderückens einstellen.</p> <ul style="list-style-type: none"> •Klemmschraube festdrehen. 	<p>Bindehebel muß ganz am hinteren Anschlag stehen. Binderücken in Haltekamm einlegen, Zähne müssen nach hinten unten zeigen. Binderücken mit Bindehebel ca. 2/3 öffnen. Rändelschraube öffnen, nach rechts bis zum Anschlag schieben und wieder festziehen. Aufziehweite ist so für weitere Bindvorgänge fixiert.</p>
E	<p>Adjusting binding width according to diameter:</p> <ul style="list-style-type: none"> •Release attachment screw <p>!(only release, but do not remove!)</p> <p>and adjust diameter.</p> <ul style="list-style-type: none"> •Tighten attachment screw. 	<p>Push binding lever back until it really stops. Lay plastic comb behind the comb holder so that the prongs of the plastic comb binding face downwards. Open plastic comb by pulling the binding lever forward until the comb is about two-thirds open. Loose the knurled screw and push it to the right until it stops. So the screw sets the opening width for further binding.</p>
ESP	<p>Ajuste del ancho de encuadernación según el diámetro:</p> <ul style="list-style-type: none"> •Desenroscar la rosca de ajuste <p>!(sólo resolver pero no quite!).</p> <ul style="list-style-type: none"> •Colocar en el diámetro correspondiente y apretar la rosca. 	<p>La palanca de encuadernado debe estar pegada al tope trasero. Cargue el lomo encuadernador en el peine de retención de manera que los dientes apunten hacia abajo atrás. Abra el lomo encuadernador de aprox. 2/3 mediante la palanca de encuadernado. Suelte el tornillo moleteado, empújelo hacia la derecha hasta el tope, luego apriételo de nuevo. Así la amplitud de expansión estará fijada para los encuadernados ulteriores.</p>
F	<p>Réglage de la largeur de liaison selon le diamètre:</p> <ul style="list-style-type: none"> •Desserer la vis de serrage <p>!(seulement résoudre mais ne retirez pas!)</p> <p>et régler le diamètre.</p> <ul style="list-style-type: none"> •Serrer la vis de serrage. 	<p>Il faut que le levier de reliure soit collé contre la butée arrière. Placez le dos de reliure dans le peigne de retenue de manière à ce que ses dents soient orientées vers le bas arrière. Ouvrez le dos de reliure d'env. 2/3 à l'aide du levier de reliure. Desserrez la vis moletée, poussez-la vers la droite jusqu'à la butée, puis resserrez-la. Ainsi, l'amplitude d'écartement sera fixée pour les opérations de reliure suivantes.</p>
CZ	<p>Nastavení šířky vazby podle průměru:</p> <ul style="list-style-type: none"> •Povolit upínací šroub <p>!(pouze vyřešit, ale ne odstranit!)</p> <p>a nastavit průměr.</p> <ul style="list-style-type: none"> •Utáhnout upínací šroub. 	<p>Vázací páka musí být zcela na zadním dorazu. Vázací hřebet vložit do upínacího zařízení – hřebenu, vázací kroužky musí být svými konci zespoda nahoru. Vázací hřebet otevřít vázací pákou na cca. 2/3. Povolit rádlový šroub dorazu vazby, posunout ho doprava až k dorazu a znovu utáhnout. Tím je nastavena šířka otevření vazby pro další vázací postupy.</p>
NL	<p>Bindingsbreedte aanpassen volgens diameter:</p> <ul style="list-style-type: none"> •Klemschroef losmaken <p>!(alleen op te lossen, maar niet verwijderen!)</p> <p>en diameter instellen.</p> <ul style="list-style-type: none"> •Klemschroef vastmaken. 	<p>De Bindhendel moet helemaal bij de achterste aanleg staan. Bindkam in de houderunit leggen, de tanden moeten naar achteren en beneden wijzen. Het bindelement met de bindhendel ca. 2/3 openen. Instelschroef, losmaken en naar rechts schuiven tot aan de aanleg en weer vast draaien. Hierdoor is de openingsruimte gefixeert voor de resterende bindingen.</p>
SK	<p>Nastavenie šírky väzby podľa priemeru:</p> <ul style="list-style-type: none"> •Povoliť upínaciu skrutku <p>!(iba riešenie, ale nie odstrániť!)</p> <p>a nastaviť priemer.</p> <ul style="list-style-type: none"> •Utiahnuť upínaciu skrutku. 	<p>Viazacie páka musí byť úplne na zadnom dorazu. Viazacie chrbát vložiť do upínacieho zariadenia - hrebeňa, viazacie krúžky musia byť svojimi koncami zospodu nahor. Viazacie chrbát otvoriť viazacie pákou na cca. 2/3. Povolíť rádlový skrutku dorazu väzby, posunúť ho doprava až k dorazu a znovu utiahnuť. Tým je nastavená šírka otvorenia väzby pre ďalšie viazacie postupy.</p>
RUS	<p>Регулировка ширины связывания по диаметру:</p> <ul style="list-style-type: none"> •Передвиньте фиксатор положения пружины к обозначения диаметра Вашей пружины. <p>!(Только ослабьте винт, не до конца выкручивать!)</p> <ul style="list-style-type: none"> •Закрутите фиксатор положения пружины. 	<p>Нажимайте на рычаг до упора. Положите пластиковую пружину на гребенку (держатель) так, чтобы зубцы пружины были направлены вверх. Откройте пружину, потянув рычаг вперед до тех пор, пока не откроется около двух третей пружины. Винт фиксатора раскрытия пружины сдвиньте вправо или влево в зависимости от диаметра пружины для дальнейшего переплета.</p>
I	<p>Regolazione dello spessore di rilegatura in base al diametro:</p> <ul style="list-style-type: none"> •Allentare la vite di fissaggio <p>!(solo allentare senza rimuoverla!)</p> <p>e regolarla in base al diametro scelto.</p> <ul style="list-style-type: none"> •Stringere la vite di fissaggio. 	<p>Spingere indietro la leva di rilegatura finché non si blocca. Appoggiare la spirale di plastica dietro il pettine in modo che le punte siano rivolte verso il basso. Aprire la spirale in plastica tirando la leva di rilegatura. Allentare la vite e spingerla verso destra finché non si blocca. Con questa vite si imposta la larghezza di apertura della spirale per le successive rilegature.</p>

3

EINKÄMMEN ► SCHLIESSEN ●● INSERT ► CLOSE ●● INSERCIÓN ► CIERRE ●● INTRODUCTION ► FERMETURE ●● NAVLEČENÍ ► DOKONČENÍ ●● INVOEREN ► SLUITEN ●● VLOŽENIE ► DOKONČENIE ●● ПЕРЕПЛЕТ ► ЗАЖИМ ПРУЖИНЫ ●● INSERIMENTO ► CHIUSURA

			
D	Das perforierte Papier senkrecht in den Binderücken einkämmen,	und nach vorne ablegen. Bei dickeren Blocks Vorgang wiederholen.	Sind alle Blätter eingekämmt, Bindehebel ganz nach hinten bis zum Anschlag drücken und gebunden Block nach oben herausnehmen. Fertig!
E	Insert the punched paper vertically onto the fingers of the open plastic comb,	and lay it down towards you. For thicker books repeat this process.	Close plastic comb by returning the binding lever to the stop. Lift the completed 'book upwards to remove. Ready!
ESP	Entre las hojas perforadas perpendicularmente en el lomo encuadernador,	y depositelas hacia delante. Repita está operación si se trata de bloques gruesos.	Cuando todas las hojas están entradas en el lomo encuadernador, empuje la palanca de encuadernado enteramente hacia atrás hasta el tope y retire el bloque encuadernado hacia arriba. ¡Ya está!
F	Insérez le papier perforé perpendiculairement dans les dents du dos de reliure,	et déposez-le vers l'avant. Répétez cette opération s'il s'agit de blocs épais.	Lorsque toutes les feuilles sont insérées, poussez le levier de reliure entièrement en arrière jusqu'à la butée, puis retirez le bloc relié vers le haut. Ça y est!
CZ	Vyděrované listy svisle vložit do plastového hřbetu.	Papír položit dopředu.	Vrácením vázací páky do původní polohy až k dorazu se zavře plastový hřbet. Odebrat svisle nahoru svázaný blok. Hotovo!
NL	Geponst papier oodrecht in het bindelement invoeren.	Papier naar voren afleggen.	Bindrug sluiten door terugduwen inbindhendel tot aanslag. Gebonden blok loodrecht naar boven uitnemen. Klaar!
SK	Vyděrované listy svisle vložit do plastového chrbta.	Papier položiť dopredu.	Vrátením viazacie páky do pôvodnej polohy až k dorazu sa zavrie plastový chrbát. Odobrať svisle hore zviazaný blok. Hotovo!
RUS	Вставьте листы вертикально в открытую пластиковую пружину. Начинайте с первой страницы блока.	Положите переплетаемый блок на рабочую поверхность переплетчика.	Зажмите пружину, поворачивая ручку переплета от себя до упора. Снимите готовую брошюру с переплетного механизма.
I	Inserire la carta precedentemente forata all'interno della spirale.	Appoggiare la carta inserita. Procedere fino a completo inserimento dei fogli da rilegare.	Chiudere la spirale in plastica muovendo la leva nel senso opposto fino al suo blocco. Rimuovere il prodotto rilegato.



D	<p>Reinigung: Mit trockenem oder leicht feuchtem Tuch abwischen. Keine Lösungsmittel verwenden, Aufdrucke können sich lösen.</p>
E	<p>Cleaning: Wipe with a dry or slightly moist cloth. Do not use solvents, stickers may detach.</p>
ESP	<p>Limpieza: Limpie con un paño seco o poco húmedo. No utilice disolventes.</p>
F	<p>Nettoyage: Essuyer avec un chiffon sec ou peu humide. Ne pas utiliser de solvant.</p>
CZ	<p>Čištění : Otírejte suchou nebo mírně navlhčenou utěrkou. Nepoužívejte rozpouštědla.</p>
NL	<p>Reiniging: Veeg met een droge of licht vochtige doek. Gebruik geen oplosmiddelen, kunnen afdrukken worden opgelost.</p>
SK	<p>Čistenie: Čistite len suchou alebo mierne navlhčenou handričkou. Nepoužívajte rozpúšťadlá.</p>
RUS	<p>Очистка: Протирайте переплетчик только мягкими салфетками. Не применяйте для чистки абразивные чистящие средства.</p>
I	<p>Pulizia: Pulire la macchina con un panno asciutto o leggermente umido. Non usare solventi, gli adesivi si potrebbero staccare.</p>

<p>Länge x Breite x Höhe Length x Width x Height Largo x Ancho x Alto Longueur, largeur, hauteur Délka x šířka x výška Lengte x breedte x hoogte Dłżka x szerokość x wysokość Габариты Lunghezza x Larghezza x Altezza</p>	<p>50 x 19 x 17 cm</p>
<p>Gewicht Weight Peso Poids Hmotnost Gewicht Hmotnosť Вес Peso</p>	<p>4,3 kg / 6,5 kg</p>
<p>Max. Blockstärke Max. binding thickness Espesor máximo del cuaderno. Capacité de reliure Max. tloušťka Max. binddikte Max. hrúbka Толщина переплетаемого блока Spessore di rilegatura</p>	<p>48 mm / 480 Blatt 48mm / 480 sheets* hasta 48 mm / 480 hojas* jusqu'à 48 mm / 480 feuilles* 48mm / 480 listů 48 mm / 480bladen* 48mm / 480 listov 48 mm / 480 листов 48 mm. / 480 fogli</p>
<p>Verarbeitbare \emptyset \emptyset of the wire elements \emptyset que se pueden trabajar \emptyset des éléments métalliques Zpracovatelný \emptyset Verwerkbare \emptyset Spracovateľný \emptyset \emptyset пружин Diametri rilegabili</p>	<p>Rund: \emptyset 6 bis 28 mm, oval: \emptyset 32 bis 52 mm Round: \emptyset 6 to 28 mm, oval: \emptyset 32 to 52 mm Rond: du diamètre 6 jusqu'à 28 mm, ovale: du diamètre 32 jusqu'à 52 mm. Redondo: desde diámetro 6 hasta 28 mm, oval: desde diámetro 32 hasta 52 mm. Kulatý: \emptyset 6 do 28 mm, oválný: \emptyset 32 do 52 mm Rond: \emptyset 6 tot 28 mm, ovaal: \emptyset 32 tot 52 mm Okrúhly: \emptyset 6 do 28 mm, oválny: \emptyset 32 do 52 mm Круглые: диаметр 6-28 мм, овальные: \emptyset 32-52 мм Tondo: da diametro 6 fino a 28 mm, ovale: da diametro 32 fino a 52 mm.</p>
<p>Max. Bindebreite Max. binding width Ancho máx. de encuadernación Largeur de travail Max. väzací šířka Max. bindbreedte Max. viazacia šířka Максимальный прижим Formato max.</p>	<p>↑ 340 mm</p>
<p>Ringanzahl Number of loops Número de anillas Nombre d'anneaux Počet kroužků Ringaantal Počet krúžkov Кол-во колец Nr. di anelli</p>	<p>A4: 21</p>
<p>Bindeleistung, Blocks / h Binding capacity / h Capacidad de encuadernación / h Capacité de reliure / h Vázací výkon / h Bloks/uur / h Viazací výkon / h Производительность переплета блоков / в час Pezzi all'ora</p>	<p>bis zu 300 Blocks / h up to 300 books / h hasta 300 bloques / h jusqu'à 300 blocs / h až 300 bloků / h max. 300 blocs / h až 300 blokov / h 300 блоков / в час Fino a 300 prodotti / ora</p>

EG-Konformitäts-Erklärung im Sinne der EG-Richtlinien
EC conformity declaration according to the EC guidelines
Declaración de conformidad de la UE de acuerdo con las directivas de la UE
Déclaration de conformité CE selon les directives CE
Prohlášení o shodě s předpisy ES ve smyslu směrnic ES
EG-conformiteitsverklaring volgens EG-richtlijnen
Vyhlasenie o zhode ES v zmysle smerníc ES
Декларация соответствия согласно требованиям ЕС
Dichiarazione di conformità' secondo le linee guide UE

für Maschinen 2006/42/EG, Anhang II
 for machines 2006/42/EC, appendix II
 para máquinas 2006/42/EG, anexo II
 pour machines 2006/42/CE, appendice II
 pro Strojní zařízení 2006/42/ES, Příloha II
 voor Apparaten 2006/42/EG Bijlage II
 pre Prístroje 2006/42/ES, Príloha II
 для Оборудования 2006/42/EC, Приложение II
 per macchine 2006/42/CE, appendice II

Die Anlage bzw. Maschine,
 The construction of the machine,
 La construcción de la máquina,
 La construction de la machine,
 Strojní zařízení resp. Stroj,
 De constructie van de machine,
 Zariadenie resp. prístroj,
 Оборудование
 La costruzione della macchina

Fabrikat: • Model: • Producto: • Modèle: • Model: • Model: • Produkt: • Наименование: • Modello:

Manuelle Handbindemaschine für RENZ® Plastikbindung
 Manual binding machine for binding RENZ® plastic binding combs
 Módulo de encuadernación manual para la encuadernación con canutillos plásticos
 Module à relier manuellement pour la reliure des baguettes plastiques RENZ®
 Vazač s ručním uzavíráním pro drátěnou vazbu
 Handbindemodule voor het binden van RENZ® Plasticbinding
 Viazáč s ručným uzatváraním pre drôtenú väzbu
 Модуль для зажима пружины
 Macchina rilegatrice manuale per spirali in plastica

Typ: • Type: • Tipo: • Type: • Туру: • Type: • Тур: • Модель: • Tipo: **RENZ PBS 340**

wurde entwickelt, konstruiert und gefertigt in Übereinstimmung mit den o.g. EG-Richtlinien, in alleiniger Verantwortung von:
 was developed, constructed and produced in accordance with the EG guidelines and with the sole responsibility of:
 ha sido diseñada, construida y fabricada de conformidad con las antes citadas directivas comunitarias, bajo la exclusiva responsabilidad de:
 a été développée, construite et produite conformément aux directives et avec la seule responsabilité de :
 byl vyvinut, zkonstruován a vyroben v souladu se shora uvedenými směrnici ES jediným odpovědným subjektem :
 is ontwikkeld, gebouwd en geproduceerd in overeenstemming met de EG-richtlijnen en op enige verantwoordelijkheid van:
 bol vyvinutý, navrhnutý a vyrobený v zhode s vyššie uvedenými smernicami ES s priamou zodpovednosťou:
 было спроектировано и произведено в соответствии с руководящими принципами ЕС исключительной ответственностью:
 è stata progettata e costruita in conformità alle direttive comunitarie precedentemente citate sotto la responsabilità esclusiva della:

Firma: • Company: • Empresa: • Sociéte: • Firmou: • Firma: • Spoločnosti: • Фирма: • Società:

Chr. Renz GmbH, 73540 Heubach / Germany

EG-Konformitäts-Erklärung im Sinne der EG-Richtlinien
EC conformity declaration according to the EC guidelines
Declaración de conformidad de la UE de acuerdo con las directivas de la UE
Déclaration de conformité CE selon les directives CE
Prohlášení o shodě s předpisy ES ve smyslu směrnic ES
EG-conformiteitsverklaring volgens EG-richtlijnen
Vyhlasenie o zhode ES v zmysle smerníc ES
Декларация соответствия согласно требованиям ЕС
Dichiarazione di conformità' secondo le linee guide UE

Folgende harmonisierte Normen wurden angewandt:
 The following harmonized specifications were applied:
 Se han aplicado las siguientes normas armonizadas:
 Les normes harmonisées suivantes ont été appliquées:
 Uplatnené harmonizované normy:
 De volgende harmoniserende specificaties zijn toegepast:
 Nasledujúci harmonizovaných noriem boli uplatnené:
 Были применены следующие согласованные технические требования:
 Sono state applicate le seguenti normative:

EN ISO 12100: 2010
 Sicherheit von Maschinen, Geräten und Anlagen
 Security of machines, units and systems
 Seguridad de máquinas, instalaciones y equipos
 Sécurité des machines, unités et système
 Bezpečnost strojních zařízení, vybavení a zařízení
 Veiligheid van machines, apparaten en toestellen
 Bezpečnosť strojných zariadení, vybavenia a zariaden
 Безопасность машин, устройств и систем
 Sicurezza del macchinario

Eine Technische Dokumentation ist vollständig vorhanden.
 Die entsprechende Betriebsanleitung liegt in folgenden europäischen Sprachen vor:
 Deutsch, Englisch, Französisch, Spanisch, Tschechisch, Holländisch, Slowakisch, Russisch, Italienisch.

A complete technical documentation as well as the relevant manual are available in the European languages:
 German, English, French, Spanish, Czech, Dutch, Slovak, Russian, Italian.

Se dispone de una documentación técnica completa y de las instrucciones de servicio pertenecientes a la máquina en los siguientes idiomas europeos:
 Alemán, inglés, francés, español, checo, holandés, eslovaco, ruso, italiano.

Une documentation complète technique ainsi que la notice d'utilisation sont disponibles dans les langages européens:
 Allemand, anglais, français, espagnol, tchèque, néerlandais, slovaque, russe, italien.

Existuje příslušná kompletní technická dokumentace. Návod k obsluze existuje v těchto evropských jazycích:
 Němčina, angličtina, francouzština, španělština, čeština, holandština, slovenština, ruština, italština.

Een technische documentatie is volledig aanwezig. De gebruiksaanwijzing is in de volgende Europese talen aanwezig:
 Duits, Engels, Frans, Spaans, Tsjechisch, Nederlands, Slowaaks, Russisch, Italiaans.

Technická dokumentácia je k dispozícii. Zodpovedajúce návod na použitie je k dispozícii v nasledujúcich európskych jazykoch:
 Nemčina, angličtina, francúzština, španielčina, čeština, holandčina, slovenčina, ruština, taliančina.

Полная техническая документация так же как соответствующая инструкция доступна на европейских языках:
 Немецком, Английском, Французском, Испанском, Чешском, Словацком, Голландском, Русском, Итальянском.

C'è una documentazione tecnica completa e le istruzioni di servizio che appartengono alla macchina in le seguenti lingue europee:
 Tedesco, inglese, francese, spagnolo, ceco, olandese, slovacco, russo, italiano.

Heubach, 01. 02. 2016



General Manager
 Director
 Gerente
 Gérant
 Generální ředitel
 Algemeen Directeur
 Generálny riaditeľ
 Генеральный менеджер
 Direttore

1 2 3 4 5 6 7 8 9 10 11 12

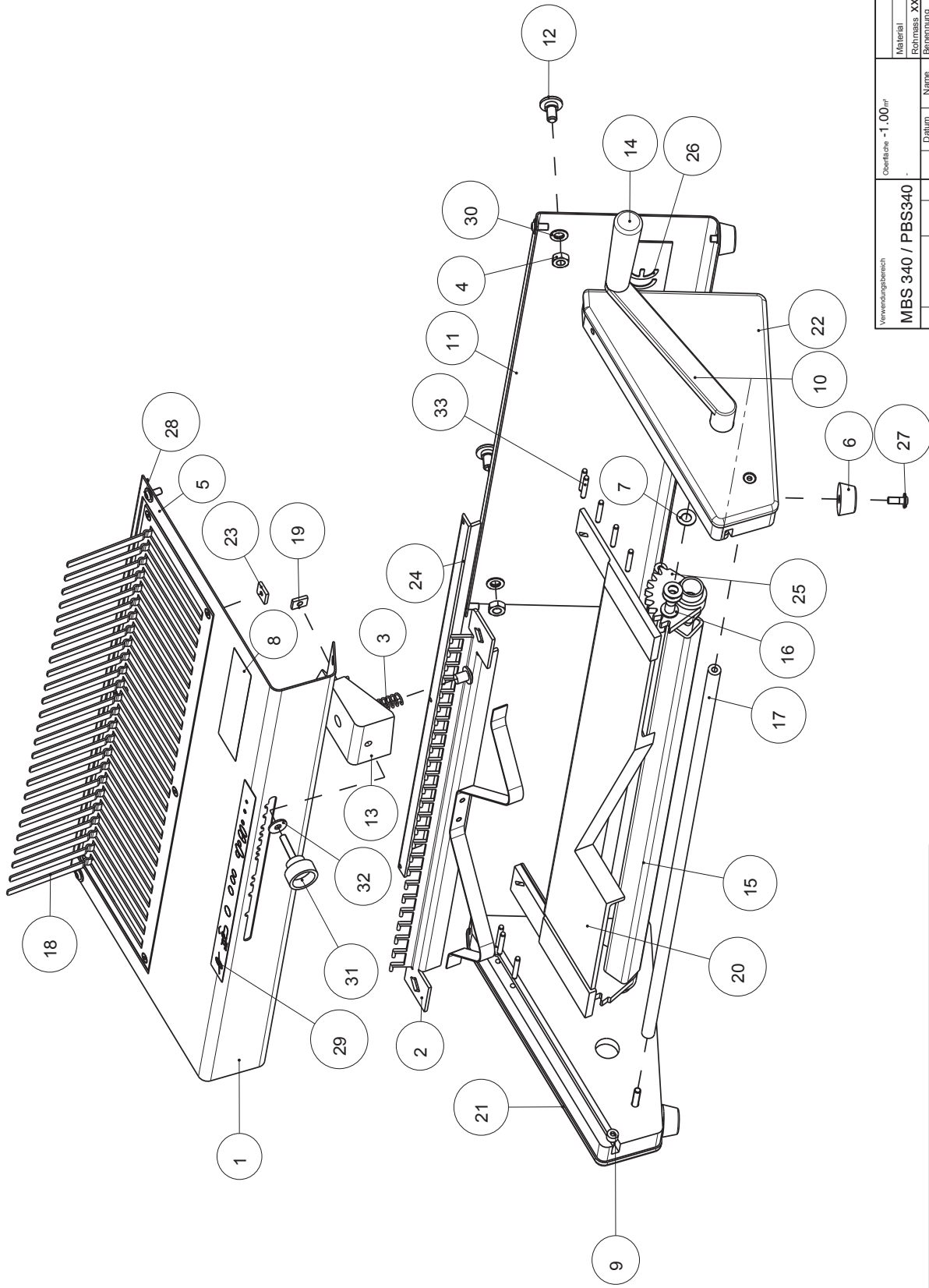

Verwendungsbereich		Oberfläche - 1,00 m ²		Masse 4,441 kg	
MBS 340 / PBS340				Material	
				Rohrmas. XXXX	
				Benennung	
				ERSATZTEILZEICHNUNG	
				REPLACEMENT PARTS	
				Zeichnungsnummer	
				503.411.4-3	
				Allgemeinbezeichnung DIN ISO 2768-mK	
				Blatt	
				1	
				4 Bl.	
				1	

GÜLTIG AB MASCHINENUMMER:	BUILT FROM:
38340013400.1103	2016

1 2 3 4 5 6 7 8 9 10 11 12

A B C D E F G H

Standardstückliste zu Baugruppe PBS 340 AT 503.410.4-1

1	2	3	4		5	9
Lfd. Nr.	Menge	Einheit	Benennung	Part name	Zeichnungsnummer	Artikelnummer
1	1	BG	Abdeckung kpl	Cover completely	121.961.4-1	612196141
2	1	BG	Aufziehhaken kpl.	vertical comb retaining fingers cpl.	123.075.4-2	612307542
3	1	Stk	Druckfeder	Pressure spring	910350900	910350900
4	2	Stk	Mutter	Nut	910255000	910255000
5	6	Stk	Senkschraube m. Kreuz.	Flat head screw	910355100	910355100
6	4	Stk	Stosspuffer	shock bumper	950000348	950000348
7	4	Stk	Tellerfeder	Disk spring	910210500	910210500
8	1	Stk	Typenschild PBS 340 AT	type plate	122.556.3-4	512255634
9	2	Stk	Zylinderschraube	Pan head screw	910342300	910342300
10	4	Stk	Zylinderschraube	Pan head screw	910301300	910301300
11	1	Stk	Abdeckung hinten	rear cover plate	121.962.3-1	512196231
12	2	Stk	Befestigungsschraube	fixing screw	122.526.3-4	512252634
13	1	Stk	Bindeanschlag	binding stop	123.040.3-3	512304033
14	1	Stk	Bindehebel	binding lever	120.387.3-3	512038733
15	1	Stk	Bindewelle	binding shaft	011.820.3-4	501182034
16	2	Stk	Bremsbolzen	brake bolt	011.512.3-4	501151234
17	2	Stk	Distanzwelle	distance shaft	012.188.3-3	501218833
18	1	Stk	Haltekamm AT		011.816.3-2	501181632
19	1	Stk	Rechteckmutter M4	square nut	123.008.3-4	512300834
20	1	Stk	Schieber AT	slider	011.802.3-2	501180232
21	1	Stk	Seitenteil links	side part left	121.963.3-2	512196332
22	1	Stk	Seitenteil rechts	side part right	121.964.3-2	512196432
23	3	Stk	Vierkantmutter	square nut	011.814.3-4	501181434
24	1	Stk	Winkel	angle	011.852.3-3	501185233
25	2	Stk	Zahnsegment	tooth segment	011.877.3-3	501187733
26	1	Stk	Aufkleber	CE sticker	120.635.3-4	912063534
27	4	Stk	Linsen-Flanschkopfschraube			930000460
28	4	Stk	Linsen-Flanschkopfschraube			930000459
29	1	Stk	Bindeskala	measuring scale	119.050.3-3	512004033
30	2	Stk	Faecherscheiben M6	Crown gear	910392300	910392300
31	1	Stk	Raendelhohlschraube	knurled thumb screw	910376400	910376400
32	1	Stk	Scheibe	Disk	930000364	930000364
33	8	Stk	Spiralspannstift	spiral dowel pin	910319800	910319800